



05-2024

**ATRIA X3 R**  
**64139 L \_ \_ \_**

**B LIGHT**  
 DESIGNED TO PERFECTION



**23W at 700MA**

**30W at 900MA**

**IP20**



30° reflector  
 190 mm  
 7.5"

50° reflector  
 160 mm  
 6.3"

asymmetrical reflector  
 130 mm  
 5.1"

120 mm  
 4.72"

0.8 kg  
 1.8 lbs

## IMPORTANTE - IMPORTANT

### CONSERVA LE ISTRUZIONI

Leggere attentamente le istruzioni prima del montaggio e dell'utilizzo dell'apparecchio e custodirle per riferimenti futuri.

### KEEP THE INSTRUCTIONS

Read the instructions carefully before the mounting or use of the luminaire and keep them for future reference.

### INSTALLAZIONE

L'installazione dell'apparecchio deve essere eseguita seguendo le istruzioni, da parte di personale qualificato.

### INSTALLATION

Installation has to be done by following the instructions, and carried out only by qualified personnel.

### SOSTANZE CHIMICHE

Evitare il contatto dell'apparecchio con sostanze chimiche aggressive (es. fertilizzanti, diserbanti, calce, ecc).

### AGGRESSIVE AGENTS

Avoid contact between the luminaire and aggressive chemical substances (e.g. fertilizer, weed-killer, lime).

### UMIDITA'

Non installare il prodotto in caso di pioggia, nebbia o forte umidità ambientale.

### HUMIDITY

Never install the fixture in case of rain, fog or high environmental humidity.

### PULIZIA

La pulizia va eseguita con comuni detergenti a pH neutro privi di alcol e non abrasivi. Non utilizzare idropulitrici.

### CLEANING

Cleaning must be done with neutral pH cleaners, non-abrasive and alcohol free. Do not use high pressure water cleaners.

## 1. ATTENZIONE - WARNING

Gli apparecchi devono essere collegati ad alimentazione spenta e tutti i cablaggi e le connessioni devono essere controllate prima che l'alimentazione venga ripristinata.

Luminaires should be wired with power off and all wiring and connections should be complete and checked before power is switched on.

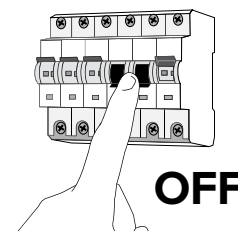

## 2. LEGGERE PRIMA DELL'INSTALLAZIONE - READ BEFORE INSTALLATION

### Attenzione:

- La rimozione di qualsiasi etichetta presente sul cavo del prodotto comporterà l'annullamento della garanzia.
- I cavi dovrebbero essere uniti con morsetti componibili.
- I cavi di comando devono essere di tipo schermato e non fissati in prossimità di cavi di alimentazione ad alta tensione o di altre sorgenti di interferenza elettromagnetica.
- **Gli apparecchi B LIGHT devono essere utilizzati esclusivamente con alimentatori forniti da B LIGHT.**

### Warning:

- Do not remove any supplied product cable labels, since warranty is void if labels are removed.
- Cables should be joined with terminal blocks.
- Control cables should be of a suitable shielded type and not fixed in proximity to high voltage power cables or other sources of electromagnetic interference.
- **B LIGHT luminaires must only be used with B LIGHT power supplies.**

B LIGHT non riconosce valide le condizioni di garanzia e declina ogni responsabilità per danni, qualora l'installazione non venga effettuata nel rispetto del seguente manuale.  
 B LIGHT will not consider valid the warranty conditions and will decline any responsibility for damage when the installation is not carried out according to this installation manual.



### 3. INSTALLAZIONE SU CARTONGESSO - INSTALLATION ON PLASTERBOARD

- 1 Praticare foro.  
Ceiling cut out.

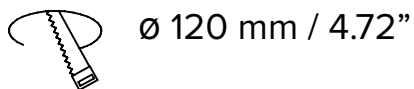

- 2 Prestare attenzione allo schema di collegamento e fare i collegamenti elettrici. Inserire l'apparecchio nel foro.  
Pay attention to the wiring diagram. Connect the cables to the power supply. Insert the luminaire into the hole.

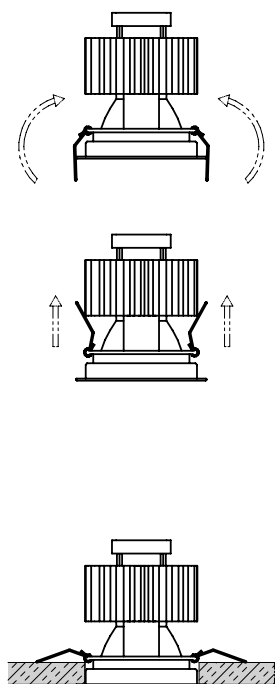

L'installazione deve essere eseguita in modo da garantire una sufficiente dissipazione del calore e, quindi, si dovrà ricavare una zona libera nella zona retrostante l'apparecchio.  
Non inglobare l'apparecchio in materiali con bassa conduttività termica (legno, plastica, ecc..) e non fissarlo con resine, schiume poliuretatiche o silicone.

Proper heat dissipation is required when installing the luminaire and, therefore, provide an empty area in the back of the luminaire. Do not sink the luminaire within any materials with low thermal conductivity such as wood, plastic, etc. and do not fix the luminaire with resin, polyurethane foam or silicon.

### 3 POSIZIONAMENTO PRODOTTO ASIMMETRICO - ASYMMETRICAL LUMINAIRE POSITIONING

Ruotare l'apparecchio posizionandolo correttamente verso il muro da illuminare.  
Rotate the luminaire and position it towards the wall to be illuminated.

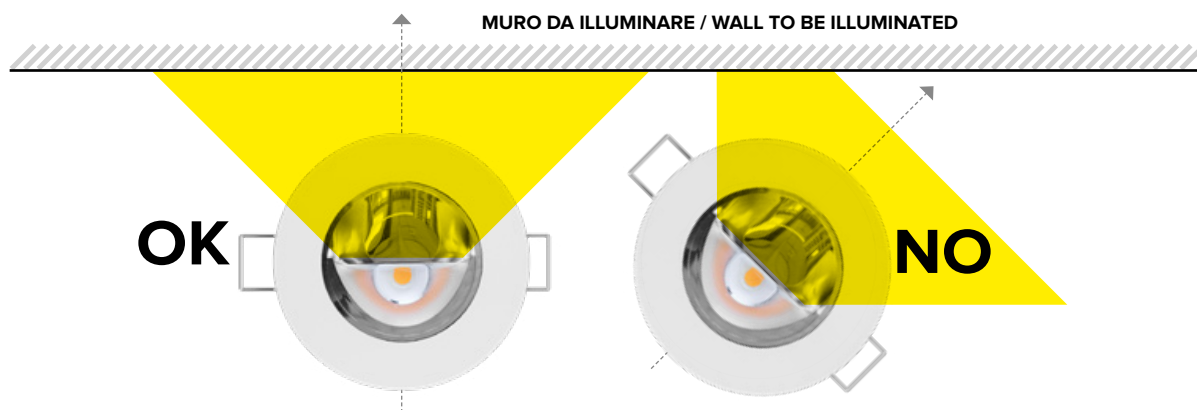



#### 4. ASYMMETRICAL LUMINAIRE SPACING

1

The **distance from the wall (D)** shall be minimum  $H/5$  and maximum  $H/3$

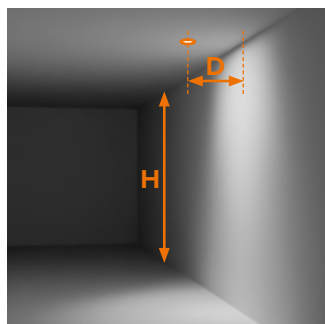

2

The **spacing between luminaires (S)** shall be minimum the distance (D) from the wall and maximum twice the distance ( $D \times 2$ ) from the wall

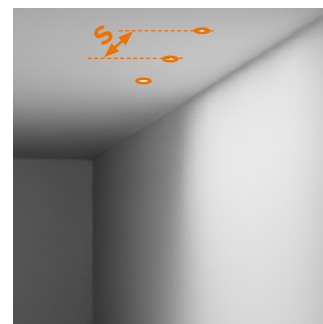

##### ATRIA X3 R at 700mA 23W, 2025lm delivered

H 5 m 16' 5"	D <sub>MIN</sub> 1 m 3' 3"	S <sub>MIN</sub> 1 m 3' 3"
		S <sub>MAX</sub> 2 m 6' 7"
	D <sub>MAX</sub> 1,6 m 5' 3"	S <sub>MIN</sub> 1,6 m 5' 3"
		S <sub>MAX</sub> 3,2 m 10' 6"

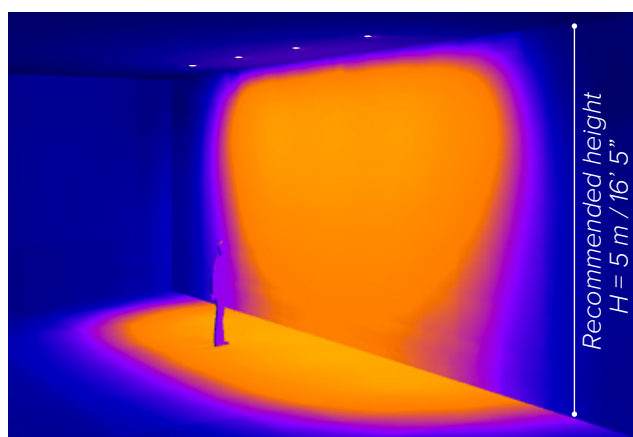

##### ATRIA X3 R at 900mA 30W, 2440lm delivered

H 7 m 22' 12"	D <sub>MIN</sub> 1,4 m 4' 7"	S <sub>MIN</sub> 1,4 m 4' 7"
		S <sub>MAX</sub> 2800 mm 110"
	D <sub>MAX</sub> 2,3 m 7' 7"	S <sub>MIN</sub> 2,3 m 7' 7"
		S <sub>MAX</sub> 4,6 m 15' 1"

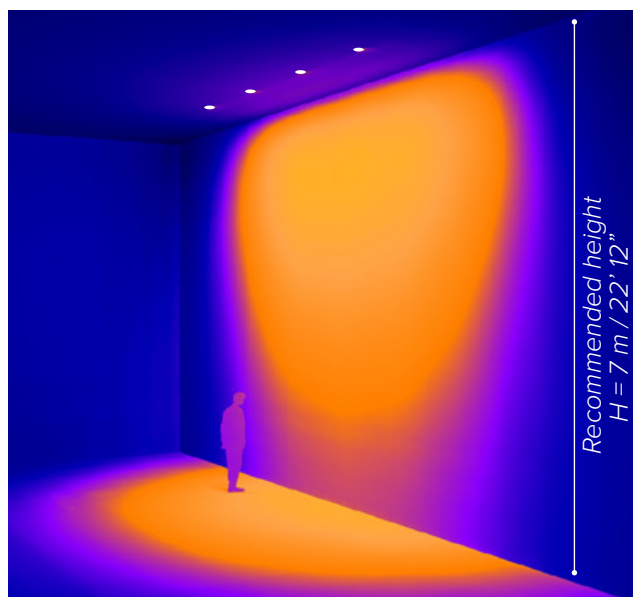

Since every project is different, use this installation guide as a starting point for your lighting design.

To further test the desired effect on your project, use the **photometric files** available on B LIGHT's website.

For good uniformity of light on the wall, **the spacing (S) between two luminaires shall be less than twice the distance (D) from the wall**



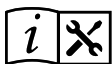

**5. SCHEMA DI COLLEGAMENTO ON/OFF: 700 mA / 900 MA - WIRING EXAMPLE ON/OFF: 700 mA / 900 MA**

**01** Interruttore ON/OFF

**02** Leggere la sezione “required accessories” per ogni apparecchio e scegliere un alimentatore in corrente costante a 700 mA / 900 mA.

**03** In fase di collegamento dell'apparecchio fare attenzione alla corretta polarità (+/-). Il non rispetto di questa procedura può distruggere l'apparecchio.

**01** Switch ON/OFF

**02** Read section required accessories in each luminaire and choose a 700 mA / 900 mA (constant current) power supply.

**03** When connecting the luminaire always observe the correct polarity (+/-). Failure to do so may destroy the luminaire.

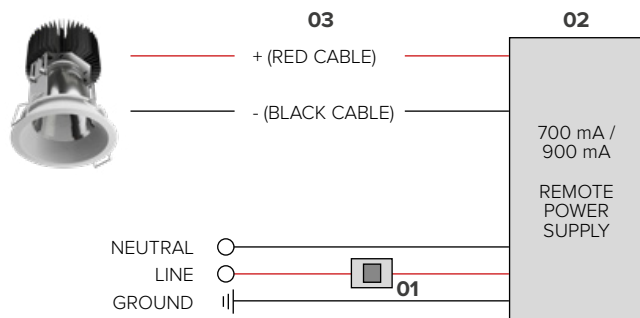

**6. SCHEMA DI COLLEGAMENTO 1-10V DIMMING O DALI: 700 mA / 900 MA - WIRING EXAMPLE 1-10V DIMMING OR DALI: 700 mA / 900 MA**

**01** Leggere la sezione “required accessories” nel catalogo per ogni apparecchio e scegliere un alimentatore in corrente costante 1-10V o DALI a 700 mA / 900 mA.

**02** In fase di collegamento dell'apparecchio fare attenzione alla corretta polarità (+/-). Il non rispetto di questa procedura può distruggere l'apparecchio.

**01** Read section required accessories in the catalogue and choose a 700 mA / 900 mA (constant current) 1-10V or DALI power supply.

**02** When connecting the luminaire always observe the correct polarity (+/-). Failure to do so may destroy the luminaire.

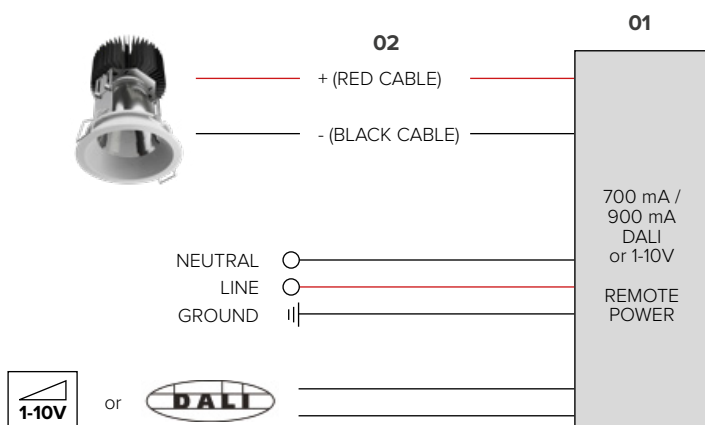

**7. LUNGHEZZA CAVI - WIRING DISTANCE**

I dati riguardanti la distanza di cablaggio sotto riportati sono stati ottenuti da test effettuati con alimentatori forniti da B LIGHT. La performance dei prodotti con alimentatori non forniti da B LIGHT non può essere garantita. Contattare B LIGHT per maggiori informazioni.

The below wiring distance data are produced from testing with B LIGHT supplied power supplies. Performance of B LIGHT products with other power supplies cannot be guaranteed. Contact B LIGHT for further information.

**LUMINAIRE 700 mA / 900 mA**

Alimentatore Power supply	Dimensioni cavo / lunghezza cavo massima dall'alimentatore all'ultimo apparecchio collegato. Cable size / max wiring distance from the power supply to the last connected luminaire.				
	0,5 mm <sup>2</sup>	0,75 mm <sup>2</sup>	1,0 mm <sup>2</sup>	1,5 mm <sup>2</sup>	2,5 mm <sup>2</sup>
700 mA	9 m	14 m	18 m	27 m	46 m
900 mA	7 m	11 m	15 m	22 m	38 m

B LIGHT non riconosce valide le condizioni di garanzia e declina ogni responsabilità per danni, qualora l'installazione non venga effettuata nel rispetto del seguente manuale. B LIGHT will not consider valid the warranty conditions and will decline any responsibility for damage when the installation is not carried out according to this installation manual.